



DIRF 2024

Iniciaremos em instantes

2024/ Fevereiro



DIRF 2024

TOTVS Responde

2024 / Fevereiro

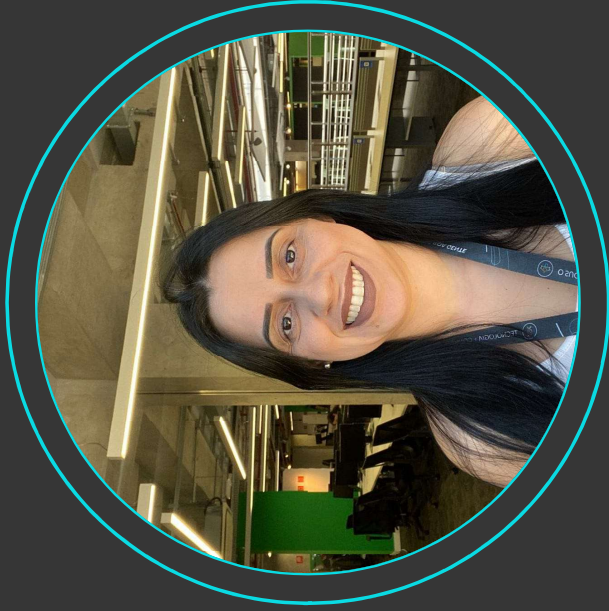

Milena Greghi

Consultora tributária do time da Consultoria de Segmentos na Matriz SP
Integrante de alguns grupos de estudo junto à Receita Federal dentre eles o GT48 Empresas Piloto, GT Confederativo e GT Homologação relacionados ao projeto eSocial.

Graduada em administração de empresa com pós graduação em Gestão de Recursos Humanos.

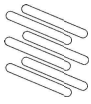

AGENDA



1

CONCEITUAL

2

LINHA DE PRODUTO TOTVS

3

DÚVIDAS

ESPAÇO LEGISLAÇÃO

CONTEÚDO destinado a apresentar todas as novidades e atualizações da legislação Trabalhista, Tributária e Previdenciária.

Acessando o **ESPAÇO LEGISLAÇÃO** você fica por dentro de todas as exigências em âmbito federal, estadual e municipal, facilitando a adequação da sua empresa aos requisitos do governo.

Mantenha-se atento à data de entrega das obrigações e adicione ao seu calendário particular para planejamento.

- ▶ **Calendário**
- ▶ **Portfólio**
- ▶ **Biblioteca Conteúdo**
- ▶ **Blog Fiscal Clientes**

<https://espacolegislacao.totvs.com>

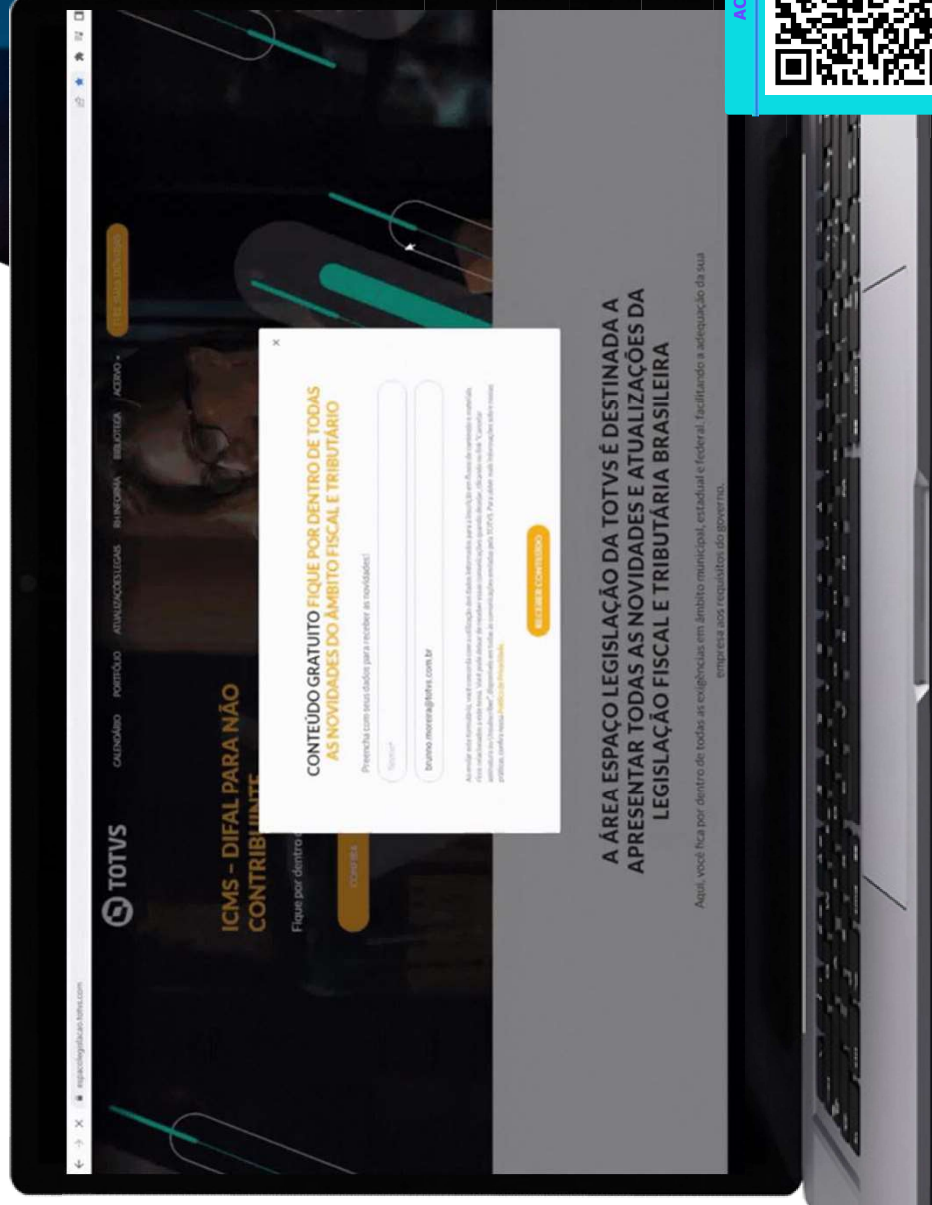

OBRIGADO



Milena Gregghi

Consultoria de Segmentos

evento.responde@totvs.com.br

<https://espacolegislacao.totvs.com/>

- Tecnologia + Conhecimento são nosso DNA.
- O sucesso do cliente é o nosso sucesso.
- Valorizamos gente boa que é boa gente.



totvs.com



totvs.store



[@totvs](https://twitter.com/totvs)



[@totvs](https://www.instagram.com/totvs)



[/totvs](https://www.youtube.com/totvs)



[company/totvs](https://www.linkedin.com/company/totvs)



TOTVS

#SOMOSTOTVERS



DIRF 2024 Linha Datasul

Processo Geração DIRF

>> Jaqueline Leal Teixeira

2024 / Janeiro

Agenda

1 Atualização

2 Alterações de Leiaute

3 Parametrização

4 Despesas Médicas

5 PLR

6 Geração da DIRF

01 Atualização





É obrigatório aplicação do [Pacote Portal 53](#), pré-requisito estar em uma das seguintes releases abaixo:

- Pacote Console de 16/01/2024 - 12.1.2311.3, 12.1.2307.9 e 12.1.2301.17
- Pacote Console de 11/12/2023 - 12.1.2311.2, 12.1.2307.8 e 12.1.2301.16
- Pacote Console de 20/11/2023 - 12.1.2311.1, 12.1.2307.7 e 12.1.2301.15

Importante: O Pacote Portal 53 foi republicado no dia 12/02/2024.

05/02/2024 - [Pacote Console 12.1.2311.4 / 12.1.2307.10 / 12.1.2301.18 + Patch Adicional](#) liberado em 12/02/2024 que já contemplam as adequações da DIRF, não sendo necessário aplicação do pacote portal 53.

Alteração de Leiaute

02



Alteração de Leiaute

A partir da competência Maio de 2023, inclui-se o bloco **RTDS - Rendimentos tributáveis - Dedução - Desconto simplificado mensal** com as informações do Desconto Simplificado do imposto de renda.



03 Parametrização

03



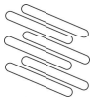

Atualização FP2500-Manutenção Tabela de IRF/INSS Geral

Realizar a alteração no mês de Dezembro/2023

06.9.5582 - FP2500 - 1.02.02.018 - Manutenção Tabela de IRF / INSS Geral - 10 - EMBAU:86... X

Arquivo Ajuda

Mês/Ano da Tabela: 12 2023

Imp Renda INSS c/ Vinc INSS s/ Vinc Sal Família

Salário Mínimo: 1.320,00

Percentual Saúde: 0,00

Número Máximo Dependentes: 99

Dedução Por Dependente: 0,00

Limite Isenção: 0,00

Dedução 65 Anos: 0,00

Limite Salário Maternidade: 0,00

Limite Mínimo

IRF Normal: 0,00 IRF 13o: 0,00 GPS: 0,00

IRF Férias: 0,00 IRF PLR: 0,00

DIRF c/ Vínculo: 28.559,70 DIRF - Indeniz Resc / PDV / Acid Tra: 28.559,70

DIRF s/ Vínculo: 6.000,00

06.9.5582 - FP2500 - 1.02.02.018 - Manutenção Tabela de IRF / INSS Geral - 10 - EMBAU:86... X

Arquivo Ajuda

Mês/Ano da Tabela: 12 2023

Imp Renda INSS c/ Vinc INSS s/ Vinc Sal Família

Faixa	Início	Término	Alíquota	Dedução
1	0,00	0,00	0,00	0,00
2	0,01	0,00	0,00	0,00
3	0,01	0,00	0,00	0,00
4	0,01	0,00	0,00	0,00
5	0,01	0,00	0,00	0,00
6	0,00	0,00	0,00	0,00
7	0,00	0,00	0,00	0,00

Redutor Base: 0,00 Desconto Simplificado: 528,00

% Tribut. Mot. Carga: 0,00 % Tribut. Mot. Passageiro: 0,00

Identificador Leiaute DIRF: B3WH8RQ

Informe de Rendimentos

Data Entrega: / /

Fonte Pagadora Empresa Estabelecimento

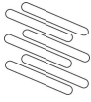

FP0560- Manutenção Estabelecimento

Dados da pessoa responsável pela geração do arquivo: Nome, Endereço, DDD, Telefone, Ramal, Município e UF.

Gera Informações DIRF: Define se o estabelecimento será considerado ou não na geração das informações para a DIRF.

CPF Condomínio: Utilizado quando a empresa possui apenas CEI. Neste caso a geração irá desconsiderar o CNPJ e levará o CPF informado aqui para o campo CGC Responsável.

06.9.5582 - FP0560 - 1.02.06.055 - Manutenção Estabelecimentos - 10 - EMBAU:8680

Arquivo Ajuda

Estabelecimento: 4 | Administração e Faturamento | FGTS/INSS

Gerais | PIS/Prev Priv | RAIS/DIRF | Cálculo

Banco RAIS: 104 | CAIXA ECONOMICA FEDERAL
Agência RAIS: 2001 | CAIXA ECONOMICA FEDERAL
Prest Serv:
Nome: JOAO
Endereço: AVENIDA EUGENIO CONEGLIAN, 1.060

Tipo Sistema Controle Ponto
 Sem Informação
 Não adotou sistema (< 10 funcionários)
 Adotou Sistema Manual
 Adotou Sistema Mecânico
 Adotou SREP (Portaria 15/10/2009)
 Adotou Sist. Não Elet. (Art 1º Port. 373/2011)
 Adotou Sist. Elet. Alt. (Art 2º Port 373/2011)
 Eletrônico - outros

Alterar Endereço
 Altera Endereço
 Gera Informações RAIS
 Gera Informações DIRF
 Micro Empresa
 Pequeno Porte
 Outro

Porte Estab
 Micro Empresa
 Pequeno Porte
 Outro

Natureza: 2054
Prop Trab: 0
Famíl Trab: 0
CPF Condomínio: 0
DDD/Tel CAGED: 0000 | 0000.0000
E-mail CAGED: totvs@totvs.com.br

DDD: 0000
Telefone: 000000000
Ramal: 0
Município: 4308904
UF: 0000043

DIRF - DECPF - CPF Condomínio - Declarante Falecido
Situação Espólio
 Sem Espólio
 Espólio Não Encerrado

Inventariante - CPF e Nome

FP0850- Tabela de códigos de retenção DIRF

- O código de retenção específica a que se refere o imposto retido.
- Existem códigos de retenção destinados somente para pessoa física, somente pessoa jurídica ou casos que o código valem para os dois tipos de pessoa.

06.9.5582 - FP0850 - 1.02.02.002 - Tabela Retenção DIRF - 10 - EMBAU:8680
Arquivo Ajuda

Retenção: 0561

Descrição Código Legal: Trabalho Assalar no País e Ausentes no Ext a Serviço do País

Tipo Pessoa
 Física Jurídica Ambos

Retenção CSLL/(COFINS)/PIS

FP0980- Grupo de Eventos para DIRF

- Ajuda de Custo
- Despesas Médicas Odontológicas
- Participação de Lucros
- IRF Participação de Lucros
- Previdência Privada
- Previdência Privada 13º
- Rendimentos Isentos- Outros
- Rendimentos Isentos- Juros de Mora

06.9.5582 - FP0980 - 1.02.01.016 - Manutenção Eventos para DIRF - 10 - EMBAU:8680
Arquivo Ajuda

Grupo: Ajuda de Custo

Evento: 332 Ajuda de Custo

Benefício: 0

Estabelecimento: * Todos Estabelecimentos

Código ANS: 00000000

Operação
 Adição Subtração Nenhum

Prestador Serviço: 0

FP0830- Centralização DIRF

- Para centralizar as informações dos estabelecimentos em um CNPJ é necessário cadastrar a centralização no programa **FP0830 – Centralização DIRF**.
- Centralizador é o 10, neste caso o estabelecimento centralizador não poderá em nenhuma data ocupar o campo “Estabelecimento”

06.9.5582 - FP0830 - 1.02.02.009 - Centralização DIRF - 10 - EMBAU:8680

Arquivo Ajuda

Estabelecimento: 4 Administração e Faturamento
Retenção: 0561 Trabalho Assalar no País e Ausentes no Ext a Servi

Empresa Centralizadora: 10 Empresa 10 - Ambiente Corporativo 11.5.X
Estabelecimento Centralizador: 2 Administração e Faturamento
Mês/Ano Início Centralização: 01 2023



04

Despesas Médicas



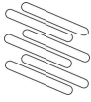

Despesas Médicas

Para que o **FP5900 - Geração Informações DIRF**, importe as despesas médicas é preciso que as mesmas estejam no **BS2570- Manutenção Histórico Benefícios** e com os mesmos valores do **FP3040 - Demonstrativo de cálculo**.

Os eventos das despesas médicas devem estar cadastrados no **FP0980 - Manutenção Eventos para a DIRF**.

The screenshot shows a software window titled "06.9.???? - BS2570 - 1.00.00.000 - Manutenção Histórico Benefícios". The interface includes a search bar, a filter icon, and a table of movements. The table has columns for "Ben Tipo", "Nome", "Evt", "Valor Emp", "Valor Func", and "Valor Depend Origem".

Ben Tipo	Nome	Evt	Valor Emp	Valor Func	Valor Depend Origem
21	Func	50€	0,00	10,96	0,00 Automática
22	Func	29€	0,00	22,69	0,00 Automática
22	Func	291	98,15	0,00	0,00 Automática
23	Func	891	0,00	1,16	0,00 Automática
23	Func	89€	123,84	0,00	0,00 Automática
24	Func	491	0,00	0,74	0,00 Automática
24	Func	29€	3,89	0,00	0,00 Automática
25	Func	521	1,00	0,00	0,00 Automática



FP1760- Manutenção Dependentes

17



06.9.???? - FP1760A - 1.02.02.016 - Manutenção Dependentes - 10 - EMBAU:8580

X

Dependente: 1 Filho 1

Pessoais | Gerais | Registro | Valor Ded IR

Grau Dependência: Filho/Enteado

Data Nascimento: 01/01/2023

C.P.F.: 000.000.000-00

Nome Mãe: Teste

Sexo Masculino Feminino

Cidade Nascimento: Joinville

País Nascimento: BRA

UF Nascimento: SC

Estado CIVIL: Não informado

OK Salvar Cancelar Ajuda

Desde o exercício de **2019**, estão obrigadas a se inscrever no CPF as pessoas físicas que constem como dependentes para fins de Imposto sobre a Renda da Pessoa Física, independentemente da idade.



FP5920- Manutenção Dados DIRF- Física/ FP0980- Manutenção Eventos para DIRF



- As informações de despesas médicas/odontológicas são utilizadas para geração do informe de rendimentos
- Para que esta informação seja gerada na DIRF é necessário configurar o módulo de benefícios com os planos de saúde e/ou odontológicos e associar o evento ao grupo de despesas médicas (**FP0980**).
- É possível também importar as informações de despesas médicas através do programa **FP5915**.
- Quando houver alteração da Operadora de Saúde durante o ano, a empresa deverá separar um evento para cada prestador, assim permanecendo os históricos de cada benefício. Os dois eventos deverão ser associados no programa **FP0980**.

06.9.5582 - FP5920 - 1.02.01.032 - Manutenção Dados DIRF - Física - 10 - EMBAU:8680

Arquivo Ajuda

CGC Declarante: _____ CPF: _____

Retenção: 0561 Trabalho Assalar no País e Ausentes no Ext a Servi
Ano Folha: 2023 Prestador Serviço

CPF/CGC Advogado: _____ Tipo Advog: Física Jurídica
Advogado Escritório: _____ Qtd Meses: 0000
Processo Trabalhista: _____ Laudo RRA: _____
Natureza: _____

Normal Férias 13o Sal Lucros Isento Desp Med Cont Pag Cont Ext RRA

Tipo Info Mês Evt Descrição Prestador Operadora
Despesa 01 471 Unimed-Funcionario UNIMED COOPERATIVA MEDICOS

06.9.5582 - FP0980 - 1.02.01.016 - Manutençãc Eventos para DIRF - 10 - EMBAU:8680

Arquivo Ajuda

Grupo: Despesas Médicas Odontológicas

Evento: 471 Unimed-Funcionario

Benefício: 0

Estabelecimento: * Todos Estabelecimentos

Código ANS: 0363599

Operação Adição Subtração Nenhum

Prestador Serviço: 91 UNIMED COOPERATIVA MEDICOS

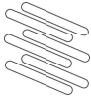

FP5915- Importa Despesas Médicas

- Na pasta layout é possível configurar a ordem dos campos conforme arquivo de entrada.
- O arquivo de entrada deve conter todos os campos especificados na página layout para que o arquivo seja importado com sucesso.

06.9.5582 - FP5915 - 1.00.00.000 - Importa Despesas Médicas DIRF - 10 - EMB... X

Layout | Parâmetros | Log

Separador: ;

Campo	Conteúdo	Formato	Ordem
Tipo Registro	1-Func. / 2-Dep	Fixo: 1 ou 2	01
CNPJ Estab Declarante	Inteiro	9999999999999999	02
CPF	Inteiro	999999999999	03
Nome	Caracter	Texto	04
Data Nascimento	Inteiro	99/99/9999	05
Ano de Referência	Inteiro	9999	06
Mês de Referência	Inteiro	99	07
Valor	Decimal	99999999,99	08

Executar | Fechar | Ajuda



FP5915- Importa despesas Médicas DIRF

- **Somar Valores:** considera o valor que estava no FP5920 e soma ao valor do arquivo.
- **Sobrepôr Valores:** desconsidera valor do FP5920, considera apenas o valor do arquivo de importação.
- **Não Alterar Valores Informações Existentes:** desconsidera o valor que está no arquivo e mantém o valor do FP5920.
- **Código ANS:** é o código a qual a instituição médica é cadastrada na Agência Nacional de Saúde Suplementar.
- **Prestador Serviço:** Código de cadastro da instituição médica no FP0840.
- **Arquivo de entrada:** arquivo .CSV o qual possui as informações que serão importadas para o FP5920.

06.9.5582 - FP5915 - 1.00.00.000 - Importa Despesas Médicas DIRF - 10 - EMB...

Layout | Parâmetros | Log

Ação Despesa Médica/Reembolso

Somar Valores Sobrepôr Valores Não Alterar Valores Informações Existentes

Informações

Despesas Médicas Reembolso

Código ANS: 000000

Prestador Serviço: 0

Arquivo de Entrada

Executar Fechar Ajuda

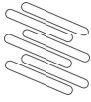

BS2570- Manutenção Histórico Benefícios



No campo Origem somente existem duas situações: **Manual ou Automática**

A origem Manual não leva as informações para a DIRF (a não ser que o valor esteja idêntico ao valor da folha de pagamento)

Ben Tipo	Nome	Evt	Valor Emp	Valor Func	Valor Depend	Origem
21 Func		506	0,00	10,96	0,00	Automática
22 Func		293	0,00	22,69	0,00	Automática
22 Func		291	98,15	0,00	0,00	Automática
23 Func		891	0,00	1,16	0,00	Automática
23 Func		893	123,84	0,00	0,00	Automática
24 Func		491	0,00	0,74	0,00	Automática
24 Func		296	3,89	0,00	0,00	Automática
25 Func		521	1,00	0,00	0,00	Automática



PLR

05



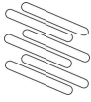

PLR

- Eventos referentes a rendimentos de PLR devem estar relacionados ao grupo de eventos "Participação de Lucros".
- Eventos de IR sobre PLR precisam estar relacionados ao grupo "IRF sobre PLR já recolhido".
- O código de retenção de PLR é diferente e deve ser cadastrado antes da geração da DIRF.
- Importante: Este código de retenção será utilizado também para geração da DARF.

06.9.5582 - FP0980 - 1.02.01.016 - Manutenção Eventos para DIRF - 10 - EMBAU:8680

Arquivo Ajuda

Grupo: Participação de Lucros

Evento: 311 Participação lucros da empresa

Benefício: 0

Estabelecimento: * Todos Estabelecimentos

Código ANS: 0000000

Operação

Adição Subtração Nenhum

Prestador Serviço: 0

06.9.5582 - FP0850 - 1.02.02.002 - Tabela Retenção DIRF - 10 - EMBAU:8680

Arquivo Ajuda

Retenção: 3562

Descrição Código Legal: PLR

Tipo Pessoa

Física

Jurídica

Ambos

Retenção CSLL/COFINS/PIS



PLR

Para que as informações de PLR sejam gravadas separadamente no FP6020 são necessárias algumas parametrizações:

- A tabela de IRF sobre PLR é diferente da tabela normal, é cadastrada no programa FP2520.
- A configuração dos parâmetros de PLR no programa FP0900 deve ser cadastrado antes do cálculo.

Faixa	Início	Término	Alíquota	Dedução
1	0,00	0,00	0,00	0,00
2	0,00	0,00	0,00	0,00
3	0,00	0,00	0,00	0,00
4	0,00	0,00	0,00	0,00
5	0,00	0,00	0,00	0,00
6	0,00	0,00	0,00	0,00
7	0,00	0,00	0,00	0,00

Seq	Salário Inicial	Salário Final	Aplica	Va Max
1	0,000 999 999 999	10,00000 9 999 999 99		



06

Geração da DIRF



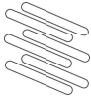

FP5980- Elimina DIRF/ FP5900- Geração DIRF

Eliminar prováveis processos gerados do ano anterior possíveis "sujeiras" da base.

06.9.5582 - FP5980 - 1.02.01.013 - Elimina Informações DIRF - 10 - EMBAU:8680 - - - X

Parâmetros | Impressão

Ano Referência: 2023

Elimina Somente Despesas Médicas
Excluir Origem Despesas Médico Odonto Hospitalar Geradas

Automático Manual Importado Importado/Modificado

Elimina Informações

Folha Pagamento Contas a Pagar Ambos

Executar Cancelar Ajuda

Realiza a geração dos movimentos.

06.9.5582 - FP5900 - 1.02.01.077 - Geração Informações DIRF - 10 - EMBAU:86... - - - X

Parâmetros | Impressão

Ano Referência: 2023
Mês Início Processo: 01

Usa Evento Específico Previdência Privada

Mês Início Previdência Privada: 00

Valores PPR Atualizados FP6020
 Valores Previdência Privada Atualizados FP6020

Movimentos Prestadores Serviço

Considerar Origem

Folha Pagamento Outro Sistema Não Informado

Executar Fechar Ajuda

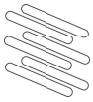

FP5920- Manutenção Dados DIRF- Física



A partir deste programa podemos consultar as informações básicas que são necessários para a geração da DIRF.

O ano-calendário ou mês-calendário é quando ocorreu o pagamento das informações (pagamento efetivo).

06.9.5582 - FP5920 - 1.02.01.032 - Manutenção Dados DIRF - Física

Arquivo Ajuda

CGC Declarante: [] CPF: []
Retenção: 0561 Rendimento do Trabalho Assalariado
Ano Folha: 2023 Prestador Serviço

CPF/CGC Advogado: [] Tipo Advog: Jurídica Física
Advogado Escritório: [] Qtd Meses: 0000
Processo Trabalhista: [] Laudo RRA: []
Natureza: []

Normal Férias 13º Sal Lucros Isetno Desp Med Cont Pag Cont Ext RRA

Mês	Renda	Dependente	INSS	Previdência	Per
1	4.400,00	0,00	442,17	0,00	C
2	4.400,00	0,00	442,17	0,00	C
3	4.400,00	0,00	442,17	0,00	C
4	4.400,00	0,00	442,17	0,00	C
5	4.400,00	0,00	441,90	0,00	C
6	4.400,00	0,00	441,90	0,00	C
7	4.400,00	0,00	441,90	0,00	C
8	4.400,00	0,00	441,90	0,00	C
9	4.400,00	0,00	441,90	0,00	C
10	4.400,00	0,00	441,90	0,00	C
11	4.400,00	0,00	441,90	0,00	C

Incluir Modificar Eliminar

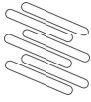

FP5960- Geração Arquivo DIRF

- Estabelecimento Entrega: Código do estabelecimento responsável, estabelecimento centralizador, informado no FP0830.
- DIRF – Condomínio: marcar somente para empresas que não possuem CNPJ.
- CPF Responsável perante CNPJ: deve ser informado o número de inscrição no CPF que consta no cartão de identificação da pessoa jurídica, correspondente ao responsável pela empresa.

06.9.5582 - FP5960 - 1.02.01.058 - Geração Arquivo DIRF - 10 - EMBAU:8680

Parâmetros | Digitalização | Impressão

Ano Referência: 2024
Ano Calendário: 2023

CPF Responsável pela Declaração: 111.111.111-11
CPF Responsável perante CNPJ: 111.111.111-11

Estabelecimento Entrega: DIRF - Condomínio

Arquivo DIRF
c:/dirf/dirf.lst

Executar | Cancelar | Ajuda

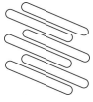

Programa Validador DIRF 2023

Realizar a validação do arquivo *Ist gerado pelo Sistema.

Destques da Dirf

- Sociedades em Conta de Participação
- Reembolso de Plano de Saúde – Coletivo empresarial
- Rendimentos entidades imunes / Isentas – IN RFB 1.234/2012
- Ajuda Compensatória Mensal - Lei nº 14.020, de 6 de julho de 2020
- Juros de mora recebidos, devidos pelo atraso no pagamento de remuneração por exercício de emprego, cargo ou função
- Resgate de previdência complementar por portador de moléstia grave
- Pagamentos efetuados por Estados, Distrito Federal e Municípios a pessoas jurídicas pelo fornecimento de bens ou prestação de serviços
- Desconto Simplificado Mensal – Art. 4º, §2º, da Lei nº 9.250, de 26 de dezembro de 1995

Não exibir tela novamente
O conteúdo dos itens acima está disponível no menu Ajuda.

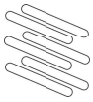

Impressão Informe de Rendimentos

O sistema dispõe dos seguintes programas para a impressão do Informe de Rendimentos:

FP3675 - Informe de Rendimento dos Pensionistas.

FP4510 - Informe de Rendimento de Pessoa Física.

FP4590 - Informe de Rendimento Pessoa Jurídica

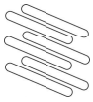

FP4510- Informe de Rendimentos - Física

06.9.5582 - FP4510 - 1.02.01.065 - Informe de Rendimentos - Física - 10 - EMB... X

Classificação | **Parâmetros** | Seleção | Digitação | Impressão

Mês Início Processo: 01 | Ano Base: 2023

Data Entrega: 29/02/2024 | Data Refer Hist Lotac: 30/09/2023

Expandir Estrutura | Nível Salta Página: 1 | Nível Quebra: 1

Identificação Informe Rendimentos

Por Endereço Por Unidade Lotação

Opção

Seleção Digitação

Tipo Emissão

Funcionários Autônomo

Razão Social

Empresa Estabelecimento

Responsável:

Lista Ativos Lista Demitidos

Identifica Centro Custo

Identifica Unidade Lotação

Somente com Retenção

Lotação Atual

Gera Informação DIRF

Valores PPR, FP6020

Valores Prev Priv FP6020

Usa Evt Especif Prev Priv

Informe Rend. Único

Executar | Cancelar | Ajuda

Se marcado este parâmetro, irá refazer a geração da DIRF (FP5900)

Ao selecionar **Digitação**, o botão Gera Informação DIRF é habilitado

Na **emissão de Autônomos** a opção Gera Informação DIRF não é habilitada



FP4510- Informe de Rendimentos - Física



MINISTÉRIO DA ECONOMIA		COMPROVANTE DE RENDIMENTOS PAGOS E DE RETENÇÃO DO IMPOSTO DE RENDA NA FONTE (Ano-Cadênciário 2022)	
SECRETARIA DA RECEITA FEDERAL		ESTABELECIMENTO	
Exercício de 2023		2022	
1) Fonte Pagadora - Pessoa Jurídica			
Estabelecimento Um Portal FOM		[REDACTED]	
2) Pessoa Física Beneficiária dos Rendimentos			
Número do CPF.....		[REDACTED]	
Nome Completo.....		[REDACTED]	
Natureza Rendimento: Rendimento do Trabalho Assalariado			
3) Rendimentos Tributáveis, Ded. e Imposto Retido na Fonte em Reais			
1) Total de Rendimentos (inclusive férias)		132.000,00	
2) Contribuição Previdenciária Oficial		8.343,72	
3) Contribuição a Previdência Pública ou Privada ou ao FAPV		0,00	
4) Pensão Alimentícia (informar beneficiário no campo 07)		15.106,35	
5) Imposto Retido na Fonte		18.831,96	
4) Rendimentos Isentos e Não Tributáveis em Reais			
1) Parte Proventos Aposentadoria, Reserva, Reforma, etc.		0,00	
2) Parc. 13º Sal. de Aposentadoria, Reserva, Reforma, etc.		0,00	
3) Diárias e Ajudas de Custo		0,00	
4) Prov. Pensão, Aposent. ou Reforma por moléstia grave		0,00	
5) Lucro e Dividendo de 2020 pago por PJ		0,00	
6) Val. Pago It./ Sócio Microemp. ou Empresa Peg. Porte		0,00	
7) Indeniz. Rescis. Contrato Trab., RGV, Acidente Trabalho		0,00	
8) Juros de mora receb. por atraso no pagamento de remun.		0,00	
9) Outros (especificar)		0,00	
5) Rendimentos Sujeitos à Tributação Exclusiva (Rendimento Líquido) em Reais			
1) 13º (décimo terceiro) Salário		7.279,00	
2) Imposto Sobre a Renda Retido na Fonte Sobre 13º Salário		1.461,75	
3) Outros (especificar)		0,00	
6) Rend. Receb. Acumuladamente ART. 42-A da Lei nº 7.713, de 1968			
7) Informações Complementares			
Benef. Pensão Alimentícia C.P.F		[REDACTED]	
Nor/Fer		1256,93	
13o Sal		0,00	
PLR		0,00	
RRA		0,00	
8) Nome e Assinatura do Responsável pelas Informações			
[REDACTED]		[REDACTED]	
Ponto Alegre, 28 de fevereiro de 2023.			
Aprovado pela IN RFB nº 2.696, de 18 de julho de 2022			

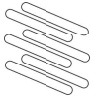

Links Úteis

- Documentação geral sobre a DIRF, com manual de orientação:

[RH - Linha Datasul - DIRF - Informações e atualizações sobre a DIRF 2024 - Ano calendário 2023](#)

- Normas e validador DIRF 2024- Receita Federal

<https://www.gov.br/pt-br/servicos/declarar-imposto-de-renda-retido-na-fonte>

OBRIGADO

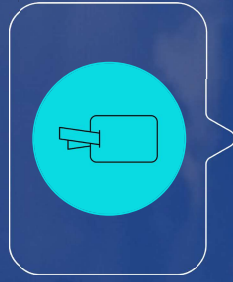

Jaqueline Leal Teixeira

Suporte Técnico – Linha Datasul Recursos Humanos



totvs.com

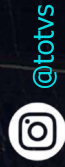

[@totvs](https://www.instagram.com/totvs)



[@totvs](https://twitter.com/totvs)



[@somostotvers](https://www.instagram.com/somostotvers)



[/totvs](https://www.youtube.com/totvs)

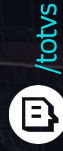

[company/totvs](https://www.linkedin.com/company/totvs)



totvs.store



[company/totvs](https://www.linkedin.com/company/totvs)



Valorizamos gente boa que é boa gente



Somos movidos por resultados



Investimos na tecnologia que viabiliza



Construímos relações de longo prazo com nossos clientes



Quando colaboramos somos mais fortes

#SOMOSTOTVERS



TOTVS





DIRF 2024 Contas a Pagar

TOTVS BackOffice Linha Datasul

Janeiro/2024

Alterações DIRF 2024



2



Alterações DIRF 2024

3

Para atender as exigências da **DIRF 2024**, foi apenas necessária a alteração no programa **APB336 - Emissão da DIRF (prgfin/apb/apb336aa.r)**, onde foi modificado o **identificador da estrutura do leiaute para B3VH8RQ** e a **Inclusão do novo tipo de valor para o desconto simplificado.**

Expedição programas DIRF 2024

Liberação ocorreu nas releases e patches:

- **12.1.2301.16;**
- **12.1.2307.8;**
- **12.1.2311.2.**

Conforme o **fluxo padronizado pela Totvs**, a atualização desse pacote deverá ser realizada exclusivamente **via console**, para garantir assim a **integridade do ambiente** a ser atualizado.

01 Preparação das Informações



4



Preparação das Informações

5

☐ UFN003AA – Manutenção Fornecedor Financeiro

Neste cadastro (ufn003aa) será definido se o fornecedor pessoa jurídica sofrerá ou não a incidência de impostos, onde se o campo não estiver marcado as informações deste fornecedor NÃO serão geradas na DIRF.

06.9.5545 - Manutenção Fornecedor Financeiro - 1.00.00.034

Arquivo Ajuda

Empresa: 10 TOTVS S.A.

06.9.5545 - Modifica Fornecedor Financeiro - 1.00.01.095

Empresa: 10 TOTVS S.A.
Fornecedor: 1

Fornecedor

Tipo Pessoa: Jurídica Física
Pessoa: [empty]
Nome Abrev: gn 3
Gp Fornec: 11 MATERIAIS DE CONSTRU

Informações Bancárias

Banco: 001
Agência: 2222
Conta Banco: [empty]
Dig Cta: [empty]
Correntista: 0

Vencimentos

Sábado: Mantém
Domingo: Mantém
Feriado: Mantém

Outros

Exportação
 Bloqueia Pagamento
Tipo Retenc. Entidade: Isenta

Fornecedor Financeiro

Portador: 341 GRAOS-BCO ITALU
Forma Pagto: [empty]
Forneceto: Prod/Ser
Juros: Retém Imposto Paga
 Cooperativa Assoc. Desportiva

OK Salva Cancela Integração Ajuda

Preparação das Informações

□ UTB085AA - Manutenção Impostos

Este é o principal cadastro (utb085aa) para que as retenções ocorram de forma correta. Neste cadastro devem ter especial atenção nos seguintes campos:

Tipo de Imposto : A DIRF é composta por impostos de IR e de PIS/COFINS/CSLL. É muito importante a correta parametrização deste campo. Todos os impostos de IR deverão ter o tipo informado como **“Imposto de Renda Retido na Fonte”**, para os impostos de PIS/COFINS/CSLL o tipo do imposto deverá ser **“Imposto COFINS PIS CSLL Retido”**.

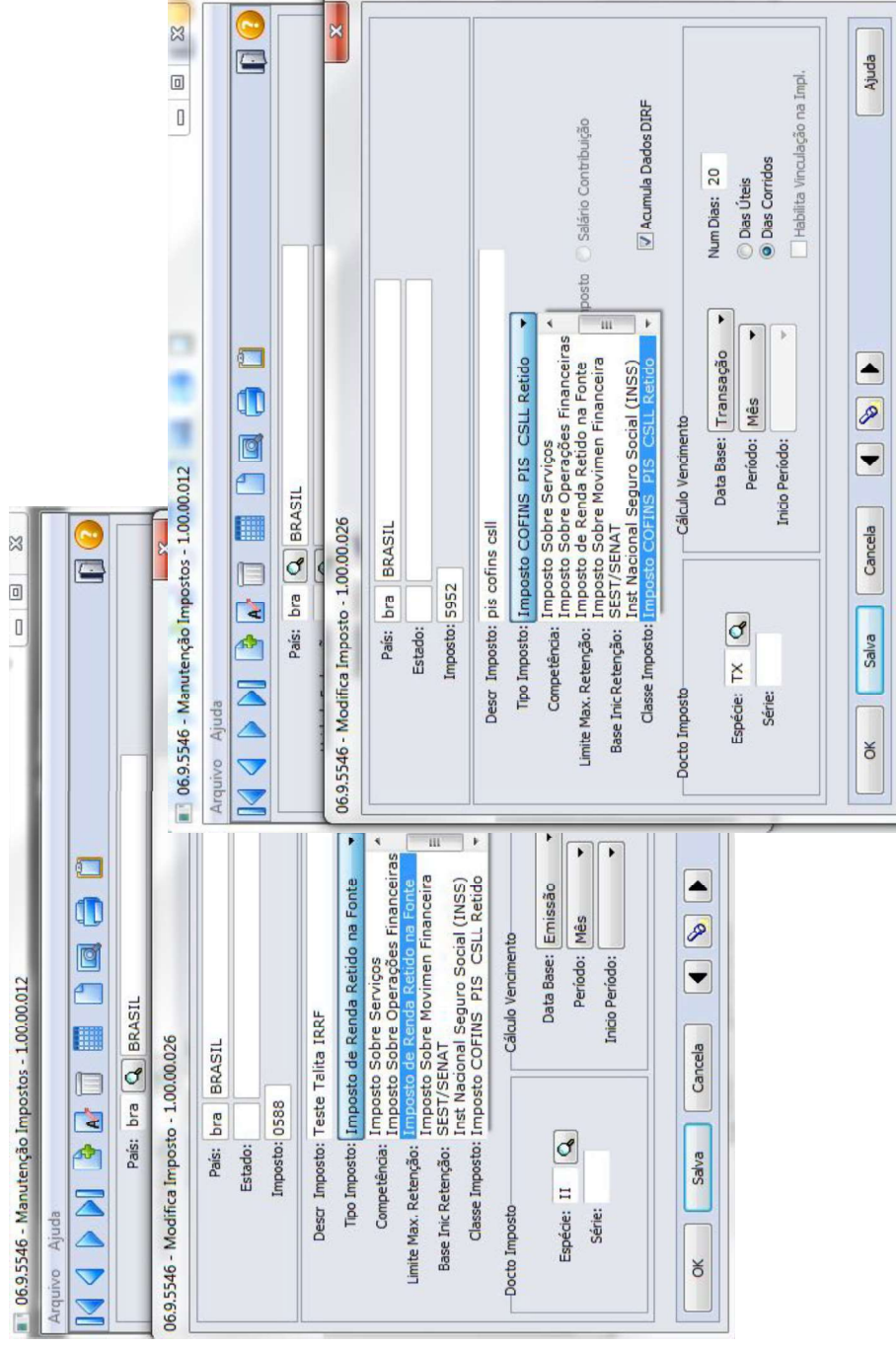

Preparação das Informações

7

□ UTB085AA – Manutenção Impostos

Acumula Dados Dirf: Esta informação é muito importante pois é através deste flag que é verificado se determinado imposto será gerado na DIRF.

Importante: Se determinado imposto está sendo considerado na geração da DIRF indevidamente, basta desmarcar este flag e fazer a geração dos dados novamente.

Esta informação somente é utilizada na geração ou não dos dados do imposto para a DIRF, não influencia na geração ou não de impostos ou acumulados para fornecedores.

06.9.5546 - Modifica Imposto - 1.00.00.026

Pais: bra BRASIL
Estado:
Imposto: 5952

Descr Imposto: pis cofins csll
Tipo Imposto: Imposto COFINS PIS CSLL Retido
Competência: Federal
Limite Max. Retenção: 0,00
Base Inic Retenção: 1,00
Classe Imposto: Retido Taxado Valor Agregado
Controle Limite: Valor do Imposto Salário Contribuição
Acumula Dados DIRF

Docto Imposto
Espécie: TX
Série:

Cálculo Vencimento
Data Base: Transação
Período: Mês
Início Período:
Num Dias: 20
Dias Úteis
Dias Corridos
Habilita Vinculação na Impl.

OK Salva Cancela Ajuda

Preparação das Informações

8

□ APB012AA – Manutenção Acumulados Pagamento Pessoa

Neste programa (apb012aa) será possível visualizar e alterar os valores acumulados provenientes da tabela progressiva de impostos retidos para pessoa física. Os valores de pessoa física são gerados com base neste acumulado e não nos títulos do fornecedor.

06.9.5537 - Incluir Acumulados Pagamentos Pessoa - 5.01.00.007

Manutenção Acumulados Pagamentos Pessoa 1.00.00.008

Arquivo Ajuda

Estabelecimento: 1 TOTVS INDÚSTRIA E COMÉRCIO LTDA AÇÃO
Pessoa: 5
Data Referência: 01/12/2020
País: BRA República Federativa do Brasil
Estado:
Imposto: 11 IRRF SERVIÇOS PJURIDICA Outros
Classificação Imposto: 10 IRRF

Rendto Tributável: 8.000,00
Dedução Legal: 0,00
Dedução Inss: 330,00
Dedução Dependentes: 0,00
Dedução Pensão: 0,00
Outras Deduções: 0,00
Aliquota: 27,5000
Valor Deducao: 896,36
Total Imposto Retido: 1.212,89

OK Salva Cancela Ajuda

02 Fluxo Geração DIRF



Fluxo Geração DIRF

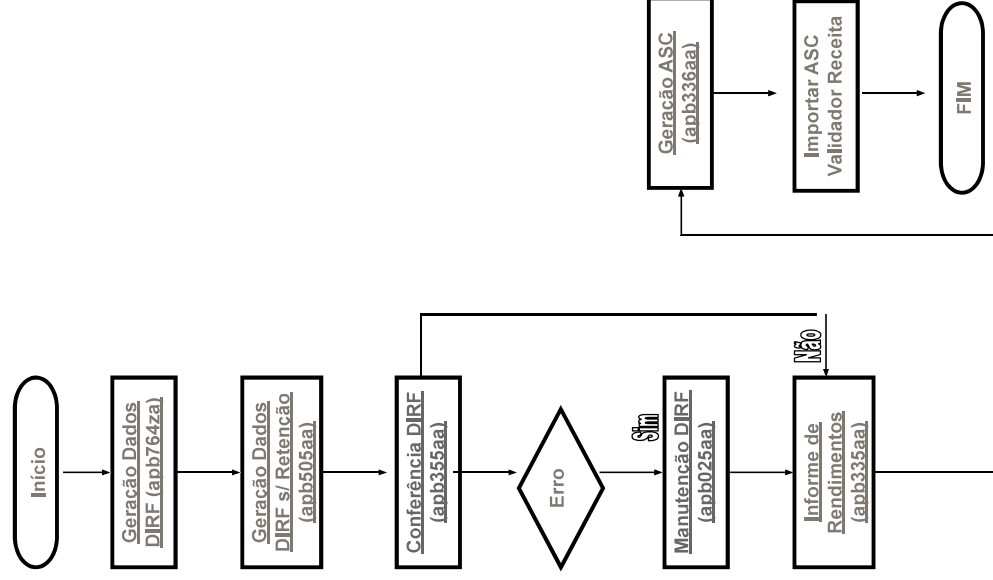

03 Geração Dados Emissão DIRF



Geração Dados Emissão DIRF

APB764ZA - Geração Dados Emissão DIRF:

Permitir a geração das informações para a emissão da DIRF (apb764za).

Na DIRF são informados todos os rendimentos tributáveis, isentos e não tributáveis pagos ou creditados pelo declarante. Também é informado o respectivo imposto de renda retido na fonte e todos os beneficiários que sofreram retenção na fonte, ainda que em um mês do ano-calendário.

Quando se tratar de pessoa física, deve apenas conter as informações de identificação dos beneficiários: nome e número de inscrição no Cadastro de Pessoas Físicas (CPF). Quando for pessoa jurídica deve conter o nome da empresa e seu número de inscrição no Cadastro Nacional de Pessoa Jurídica (CNPJ).

06.9.5537 - Geração de Dados para Emissão DIRF - 1.00.00.063

X

Parâmetros Empresa: 10 Período: 01/2020 até: 12/2020 <input checked="" type="radio"/> IR <input type="radio"/> PIS/COFINS/CSLL <input type="checkbox"/> Gerar valores pela data de pagamento <input type="checkbox"/> Consid Impto Titulo Baixado Substituição <input checked="" type="checkbox"/> Imprime Relatório	Seleção Estabelecimento: 1 até: 1 Classificação <input checked="" type="radio"/> Por Estabelec/Fornecedor/Imposto <input type="radio"/> Por Estabelec/Imposto/Fornecedor
Destino <input checked="" type="radio"/> Terminal <input type="radio"/> Arquivo <input type="radio"/> Impressora <input type="text"/>	Execução <input checked="" type="radio"/> On-Line <input type="radio"/> Batch <input type="checkbox"/> Imprime Parâmetros
Dimensões Linhas: 66 Colunas: 255	
Fecha Imprime Cancela Ajuda	

Geração Dados Emissão DIRF

Empresa - Esta informação é utilizada para a leitura dos fornecedores que irão compor a DIRF, somente serão lidos os fornecedores da empresa em que o usuário estiver logado.

Período - Esta informação é muito importante pois é com base nela que serão lidas as movimentações para geração dos dados para a DIRF.

Gerar Valores pela Data de Pagamento - Determina que os valores de impostos de retenção PIS/COFINS/CSLL, serão gerados para a DIRF pela data de pagamento do título normal, caso contrário, pela data de transação do título. Este parâmetro somente é habilitado se for parametrizado a geração de impostos de PIS/COFINS/CSLL.

Considera Impto Título Baixado por Substituição - Determina que os impostos com documentos de origem baixados por substituição devem ser considerados na geração da DIRF.

Imprime Relatório - É sugerido marcar este parâmetro, assim será listado no relatório todas as movimentações que compuseram os valores da "dirf_app", ou seja, é um relatório para conferência.

06.9.5537 - Geração de Dados para Emissão DIRF - 1.00.00.063

X

The screenshot displays a software window titled "06.9.5537 - Geração de Dados para Emissão DIRF - 1.00.00.063". The interface is organized into several sections:

- Parâmetros:** Includes fields for "Empresa: 10", "Período: 01/2020 até: 12/2020", and "Estabelecimento: 1 até: 1".
- Classificação:** Features radio buttons for "Por Estabelec/Fornecedor/Imposto" (selected) and "Por Estabelec/Imposto/Fornecedor".
- Execução:** Contains radio buttons for "On-Line" (selected) and "Batch", along with a checkbox for "Imprime Parâmetros".
- Destino:** Offers options for "Terminal" (selected), "Arquivo", and "Impressora".
- Dimensões:** Shows "Linhas: 66" and "Colunas: 255".
- Checkboxes:** Includes "Gerar valores pela data de pagamento" (checked), "Consid Impto Título Baixado Substituição" (checked), and "Imprime Relatório" (checked).
- Buttons:** "Fecha", "Imprime", "Cancela", and "Ajuda" are located at the bottom.

Geração Dados Emissão DIRF

Classificação dos Registros Pessoa Estrangeira:

Caso seja feita a geração dos dados e tenha algum registro de pessoa estrangeira será aberta uma tela para a classificação do mesmo. O sistema considera como pessoa estrangeira toda pessoa que tem o país diferente de “BRA”.

Tipo de Rendimento - Deverá ser informado o código do Tipo de Rendimento conforme tabelas liberadas pela Receita Federal através da IN 1033.

Forma de Tributação - Deverá ser informado o código da Forma de Tributação conforme tabelas liberadas pela Receita Federal através da IN 1033.

NIF - Deverá ser informado o Número de Identificação Fiscal – NIF

Beneficiário Dispensado NIF? - Indicador de beneficiário dispensado do Número de Identificação Fiscal – NIF

Obs: Marcado – Dispensado do Número de Identificação Fiscal – NIF

 Não marcado – Não é dispensado do Número de Identificação Fiscal – NIF

País não exige NIF? - Indicador de que o país não exige Número de Identificação Fiscal - NIF

Obs: Marcado – Dispensado do Número de Identificação Fiscal – NIF

 Não marcado – Não é dispensado do Número de Identificação Fiscal - NIF



04 Geração DIRF Documentos Sem Retenção



Geração DIRF Documentos Sem Retenção

→ APB505AA - Geração Dados Emissão DIRF:

Permite a geração das informações para a emissão da DIRF para títulos de fornecedores cuja pessoa seja de natureza **jurídica** e que não tiveram retenções (apb505aa).

Estab - Esta informação é utilizada para localizar as movimentações (títulos/movimentos) no módulo Contas a Pagar, somente serão lidos os títulos dos estabelecimentos selecionados.

Espécie - Esta informação é utilizada para localizar as movimentações (títulos/movimentos) no módulo Contas a Pagar.

Fornecedor - Somente serão lidos os documentos que não possuírem retenção para os fornecedores que atenderem a seleção informada.

Grupo Fornecedor - Somente serão lidos os documentos que não possuírem retenção para os fornecedores dos grupos que estão na seleção informada.

Data Transação - Para a geração dos documentos de IR, são lidos todos os títulos conforme seleção parametrizada com base na DATA DE TRANSAÇÃO do título.

06.9.5537 - Geração Dirf - sem retenção, imune e isento - 5.01.00.037 X

Seleção

Estab: até: ZZZZZ

Espécie: 54,88,AC,AD,AL,AN,AU,AV,CA,CFL

Fornecedor: 0 até: 999.999.999

Grupo Fornecedor: até: ZZZZ

Data Transação: 01/01/2020 até: 31/12/2020

Data Vencimento: 01/01/2020 até: 31/12/2020

Data Trans Movto: 01/01/2021 até: 31/12/2021

Especie Imposto: CP,GH,GI,GS,GT,GU,IO,IS,SI,SN,S

IR PIS/COFINS/CSLL Rendimentos Isentos - Pessoa Física Rendimentos Isentos - Pessoa Jurídica

Gerar Código de retenção padrão (5952) Consid Impto Título Baixado Substituição

Assumir Classif. relacionada ao Fornecedor Impostos

Destino

Terminal Arquivo Impressora

Execução

On-Line Batch

Imprime Parâmetros

Dimensões

Linhas: 66

Colunas: 132

Parâmetros

Títulos

Antecipação

Pagtos Extra-Fornecedor (PGEF)

Apenas listagem para conferência

Tipo

Detalhado Sumariado

Fecha

Geração DIRF Documentos Sem Retenção

Data Vencimento - Somente serão lidos os documentos que não possuírem retenção e que estejam dentro da faixa de seleção da data e vencimentos informada.

Data Trans Movto – Será habilitado somente quando o parâmetro “Rendimentos Isentos – Pessoa Jurídica” estiver marcado.

Espécie Imposto - São verificados para os fornecedores selecionados todos os impostos vinculados a ele, se tiver algum imposto vinculado ao fornecedor financeiro cuja espécie do mesmo (utb085aa) seja igual a espécie selecionada, então considera os títulos do fornecedor na regra para geração dos dados para a DIRF.

Parâmetros :

Títulos: Serão lidos somente os títulos cujo tipo da espécie seja “Normal”. **Antecipação:** Serão lidos somente os títulos cujo tipo seja igual a “Antecipação”.

Pagtos Extra-Fornecedor PGEF: Será habilitado somente quando o parâmetro “Rendimentos Isentos – Pessoa Jurídica” estiver marcado.

Apenas Listagem para Conferência - Com este flag marcado não será feita nenhuma atualização na base de dados, somente será emitida uma listagem. Sugerimos antes de fazer a atualização emitir uma listagem para conferência.

Tipo Impressão Relatório - Esta opção somente é habilitada quando marcado a opção “Apenas Listagem para Conferência.

Detalhado: Mostra os detalhes dos títulos que estiveram dentro da regra de seleção e parametrização.

Sumariado: Mostra basicamente totais no relatório.

06.9.5537 - Geração Dirf - sem retenção, imune e isento - 5.01.00.037 X

Selecção

Estab: até: ZZZZ

Espécie: 54,88,AC,AD,AL,AN,AU,AV,CA,CF,CL

Fornecedor: 0 até: 999.999.999

Grupo Fornecedor: até: ZZZZ

Data Transação: 01/01/2020 até: 31/12/2020

Data Vencimento: 01/01/2020 até: 31/12/2020

Data Trans Movto: 01/01/2021 até: 31/12/2021

Espécie Imposto: CP,GH,GI,GS,GT,GU,IO,IS,SI,SN,S

IR PIS/COFINS/CSLL Rendimentos Isentos - Pessoa Física Rendimentos Isentos - Pessoa Jurídica

Gerar Código de retenção padrão (9952)

Assume Classif. relacionada ao Fornecedor

Selecionar Impostos

Impostos

Parâmetros

Títulos

Antecipação

Pagtos Extra-Fornecedor (PGEF)

Apenas listagem para conferência

Tipo

Detalhado Sumariado

Destino

Terminal Arquivo Impressora

Execução

On-Line Batch

Imprime Parâmetros

Dimensões

Linhas: 66

Colunas: 132

Fecha Imprime Cancela Ajuda

Geração DIRF Documentos Sem Retenção

Tipo Imposto

IR: Geração dos dados para a DIRF para os documentos sem retenção será feita somente para os impostos de IR.

PIS/COFINS/CSLL: Geração dos dados para a DIRF para os documentos sem retenção será feita somente para os impostos de PIS/COFINS/CSLL.

Rendimentos Isentos – Pessoa Física: Geração dos dados para a DIRF para os documentos sem retenção e que não compuseram o acumulado de pessoa física.

Rendimentos Isentos – Pessoa Jurídica

Gerar Código de retenção padrão (5952) - Determina que a geração dos dados para a DIRF dos documentos sem retenção será feita assumindo o código de retenção genérico 5952 (PIS/COFINS/CSLL). Caso o fornecedor não possua nenhum imposto com a classificação 5952 e tenha somente um imposto de PIS/COFINS/CSLL vinculado, este será considerado na geração dos dados para DIRF. Se tiver mais que um, o usuário terá que selecionar qual dos impostos deverá ser utilizado na geração. Este parâmetro somente é habilitado quando for parametrizado para geração de impostos de PIS/COFINS/CSLL.

06.9.5537 - Geração Dirf - sem retenção, imune e isento - 5.01.00.037 X

Seleção	Parâmetros
Estab: <input type="text"/> até: ZZZZ	<input checked="" type="checkbox"/> Títulos
Espécie: 54,88,AC,AD,AL,AN,AU,AV,CA,CFL	<input checked="" type="checkbox"/> Antecipação
Fornecedor: 0 até: 999.999.999	<input type="checkbox"/> Pagos Extra-Fornecedor (PGEF)
Grupo Fornecedor: <input type="text"/> até: ZZZZ	<input checked="" type="checkbox"/> Apenas listagem para conferência
Data Transação: 01/01/2020 até: 31/12/2020	Tipo
Data Vencimento: 01/01/2020 até: 31/12/2020	<input checked="" type="radio"/> Detalhado <input type="radio"/> Sumariado
Data Trans Movto: 01/01/2021 até: 31/12/2021	
Especie Imposto: CP,GH,GI,GS,GT,GU,IO,IS,SI,SN,S	
<input checked="" type="radio"/> IR <input type="radio"/> PIS/COFINS/CSLL <input type="radio"/> Rendimentos Isentos - Pessoa Física	<input type="radio"/> Rendimentos Isentos - Pessoa Jurídica
<input type="radio"/> Gerar Código de retenção padrão (5952)	<input type="checkbox"/> Consid Impto Título Baixado Substituição
<input type="radio"/> Assume Classif. relacionada ao Fornecedor	Impostos
<input type="radio"/> Selecionar Impostos	
Destino	Execução
<input checked="" type="radio"/> Terminal <input type="radio"/> Arquivo <input type="radio"/> Impressora	<input type="radio"/> On-Line <input type="radio"/> Batch
<input type="text"/>	<input type="checkbox"/> Imprime Parâmetros
	Linhas: 66
	Colunas: 132
Fecha	Ajuda
Imprime	Cancela

Geração DIRF Documentos Sem Retenção

Assume Classif. relacionada ao Fornecedor - Determina que a geração dos dados para a DIRF dos documentos sem retenção será feita assumindo a classificação parametrizada para o fornecedor, ou seja, os impostos que incidem sobre o seu serviço prestado. Nesta opção serão considerados na geração dos dados, os impostos vinculados ao fornecedor que tiverem classificação diferente de 5952. Caso o fornecedor possua somente a classificação 5952, esta será considerada

Selecionar Impostos - Determina que os impostos serão selecionados pelo usuário, habilitando o botão Impostos, onde o usuário pode informar as classificações que deseja que sejam geradas para a DIRF. Este parâmetro somente é habilitado quando for parametrizado para geração de impostos de PIS/COFINS/CSLL.

Consid Impto Titulo Baixado Substituição - Este flag somente será habilitado se for parametrizado para geração de impostos de PIS/COFINS/CSLL. Conforme a lei 10.925, impostos de PIS/COFINS/CSLL o fato gerador é o pagamento, logo, os dados destes impostos somente deverão ir para a DIRF se houve pagamento, neste caso, títulos que possuem baixa por substituição a princípio não devem ser considerados, devendo ser enviado o título que foi gerado pela substituição, assim que o mesmo for pago.

06.9.5537 - Geração Dirf - sem retenção, imune e isento - 5.01.00.037

X

Seleção	Parâmetros
Estab: <input type="text"/> até: ZZZZ	<input checked="" type="checkbox"/> Títulos
Espécie: 54,88,AC,AD,AL,AN,AU,AV,CA,CFL	<input checked="" type="checkbox"/> Antecipação
Fornecedor: 0	<input type="checkbox"/> Pagos Extra-Fornecedor (PGEF)
Grupo Fornecedor: <input type="text"/> até: ZZZZ	<input checked="" type="checkbox"/> Apenas listagem para conferência
Data Transação: 01/01/2020	Tipo
Data Vencimento: 01/01/2020	<input checked="" type="radio"/> Detalhado <input type="radio"/> Sumariado
Data Trans Movto: 01/01/2021	
Espécie Imposto: CP,GH,GI,GS,GT,GU,IO,IS,SI,SN,S	
<input checked="" type="radio"/> IR <input type="radio"/> PIS/COFINS/CSLL <input type="radio"/> Rendimentos Isentos - Pessoa Física	<input type="radio"/> Rendimentos Isentos - Pessoa Jurídica
<input type="radio"/> Gerar Código de retenção padrão (5952)	<input type="checkbox"/> Consid Impto Título Baixado Substituição
<input type="radio"/> Assume Classif. relacionada ao Fornecedor	Impostos
<input type="radio"/> Selecionar Impostos	
Destino	Execução
<input checked="" type="radio"/> Terminal <input type="radio"/> Arquivo <input type="radio"/> Impressora	<input type="radio"/> On-Line <input type="radio"/> Batch
<input type="text"/>	<input type="checkbox"/> Imprime Parâmetros
Dimensões	
	Linhas: 66
	Colunas: 132
Fecha	Imprima
	Cancela
	Ajuda

Geração DIRF Documentos Sem Retenção

Seleção Rendimentos Isentos Pessoa Física

Quando for marcado a opção de “Rendimentos Isentos – Pessoa Física” e existam títulos de fornecedor pessoa física e que não tiveram retenção e não compuseram o acumulado, será aberta a tela para selecionar os que vão ser gerados na dirf como rendimentos isentos.

Para que o título isento seja gerado é necessário movê-lo para o browse de baixo através do botão com a seta para baixo. Ao clicar neste botão, será apresentada uma tela para que seja informado o código de receita e a descrição do rendimento isento. Apenas os códigos 0561 (Trabalho Assalariado no País) e 0588 (Trabalho sem Vínculo Empregatício) poderão ser informados.

06.9.5537 - Geração Dirf - sem retenção, imune e isento - 5.01.00.037

06.9.5537 - Seleção dos Rendimentos Isentos\Imunes Pagos à Pessoa - 5.01.00.004

Seleção

Estab: até: ZZZZ

Espécie: 54,88,AC,AD,AL,AN,AU,AV,CA,CFL

Fornecedor: 0 até: 999.999.999

Grupo Fornecedor: até: ZZZZ

Data Transação: 01/01/2020 até: 31/12/2020

Data Vencimento: 01/01/2020 até: 31/12/2020

Data Trans Movto: 01/01/2021 até: 31/12/2021

Especie Imposto: CP,GH,GI,GS,GT,GU,IO,IS,SI,SN,S

IR PIS/COFINS/CSL Rendimentos Isentos - Pessoa Física Rendimentos Isentos - Pessoa Jurídica

Parâmetros

Títulos Antecipação

Pagos Extra-Fornecedor (PGEF)

Apenas listagem para conferência

Tipo

Detalhado Sumariado

Títulos Localizados

Estab	Espécie	Série	Fornecedor	Título	Parcela	Valor Original	Dat Transac	Dt Venc
1	AN	1	15.103	14462812	01	241,50	28/12/2020	28/12/2020
1	AN	1	15.103	28120947	01	1.150,00	28/12/2020	28/12/2020
1	AN	1	15.103	29120917	01	1.380,00	29/12/2020	29/12/2020
1	DP	1	15.103	teste10203012	01	15.103,00	30/12/2020	30/12/2020
1	NF	1	15.103	10242812	01	112,35	28/12/2020	28/12/2020
1	NF	1	15.103	11402812	01	1.380,00	28/12/2020	28/12/2020
1	NF	1	15.103	14462812	01	235,95	28/12/2020	28/12/2020

Cod de Retenção e Desc - Isentos

Código de Retenção: 0000

Descrição:

OK Cancela Ajuda

05 Conferência Dados Emissão DIRF



Conferência Dados Emissão DIRF

→ APB355AA - Conferência Dados Emissão da Dirf:

Este programa tem por objetivo fornecer aos usuários uma ferramenta que auxilie na validação dos dados que serão utilizados na emissão da DIRF(apb355aa).

Estabelecimento - Serão verificados todos os registros gerados para a DIRF para o estabelecimento informado.

Fornecedor - Serão lidos todos os registros da DIRF para os fornecedores selecionados.

Grupo Fornecedor - Serão lidos os registros gerados para a DIRF para os fornecedores pertencentes aos grupos selecionados.

Classificação - Informação referente a classificação do imposto.

Data Referência - Data que foi gerado os dados para a DIRF, poderá ser verificada através da rotina de manutenção dados emissão DIRF.

Espécie Título - Esta informação tem validade para dados gerados para a DIRF para fornecedores pessoa jurídica, já que para pessoa física o registro é gerado para a DIRF sem conteúdo para o campo “Espécie”.

06.9.5537 - Conferência Dados Emissão da DIRF - 5.01.00.013

X

The screenshot shows a software interface for DIRF data validation. It includes the following sections:

- Seleção:** Fields for Estabelecimento (até: ZZZZ), Fornecedor (até: 999.999.999), Grupo Fornecedor (até: ZZZZ), Classificação (até: ZZZZ), Data Referência (até: 31/12/2020), and Espécie Título (54,88,AC,AD,AL,AN,AU,AV,CA,CF,C).
- Classificação:** Radio buttons for selection criteria: Por Cód Classif/Data Referência, Por Data Referência/Cód Classif, Por Fornecedor/Data Referência/Cód Classif.
- Destino:** Radio buttons for output location: Terminal, Arquivo, Impressora.
- Execução:** Radio buttons for execution mode: On-Line, Batch, Imprime Parâmetros.
- Parâmetros:** Checkboxes for Tipo Fornecedor: Pessoa Física, Pessoa Jurídica, Pessoa Estrangeira. Radio buttons for Tipo Geração: Manual, Automática, Ambos.
- Dimensões:** Linhas: 66, Colunas: 172.
- Planilha:** A button with a spreadsheet icon.
- Buttons:** Fecha, Imprime, Cancela, Ajuda.

Conferência Dados Emissão DIRF

Tipo Fornecedor - Se for marcado a opção “Pessoa Estrangeira” serão considerados na emissão do relatório fornecedores cuja natureza seja pessoa física e jurídica que tenham o país diferente de “BRA”.

Tipo Geração –

Manual: Somente serão listados os registros que foram incluídos de forma manual através do programa de manutenção dados emissão DIRF.

Automática: Somente serão listados os registros que foram incluídos de forma automática pelo sistema, estes registros são criados através da rotina de geração da Dirf.

Ambos: Se marcado esta opção serão considerados no relatório os registros incluídos de forma manual e também de forma automática.

Botão Filtro - É possível parametrizar os mínimos para rendimentos tributáveis para pessoa jurídica e pessoa física.

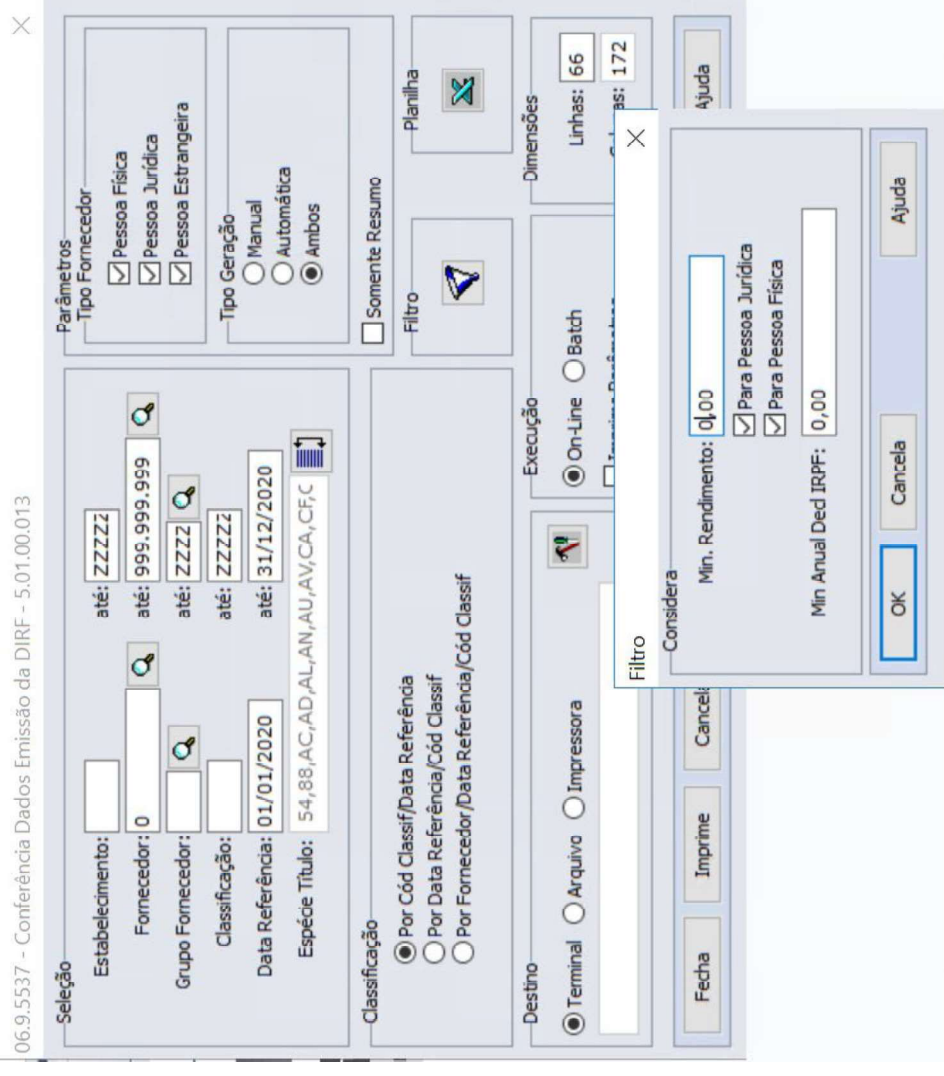

06 Manutenção Dados Emissão DIRF



Manutenção Dados Emissão DIRF

25

→ APB025AA - Conferência Dados Emissão da Dirf:

Permite a manutenção nos dados gerados para a emissão da DIRF (APB025). Destacamos os principais campos, os não mencionados são básicos e não necessitam maiores detalhes.

Pessoa - Os registros criados neste programa são por “Pessoa”, observem que não está relacionado o código do fornecedor.

Nota: Clicando no botão de “zoom” do código da pessoa é aberta uma tela onde o usuário poderá marcar a opção “Fornecedor”, neste caso, poderá filtrar o código do fornecedor desejado sem precisar sair da tela.

Dedução Legal - Esta informação somente é utilizada para fornecedores cuja natureza seja “Pessoa Física”.

Dedução INSS - Esta informação somente é utilizada para fornecedores cuja natureza seja “Pessoa Física”.

Dedução Pensão - Esta informação somente é utilizada para fornecedores cuja natureza seja “Pessoa Física”.

Dedução Dependentes - Esta informação somente é utilizada para fornecedores cuja natureza seja “Pessoa Física”.

Outras Deduções - Esta informação somente é utilizada para fornecedores cuja natureza seja “Pessoa Física”.

06.9.5537 - Manutenção Dados para Emissão DIRF - 5.01.00.012

Arquivo Ajuda

Estabelecimento: 1 Pessoa: 5 País: BRA Imposto: 4 Class Imposto: 10 Espécie Documento: dp Título: 5000 Data Refer: 01/11/2020

TOTS INDÚSTRIA E COMÉRCIO LTDA AÇÃO

República Federativa do Brasil

IRRF SERVIÇOS PESSOA FÍSICA

Rendto Tributável: 2.500,00 Rendto Não Tribut.: 0,00

Dedução Legal: 0,00 Outras Deduções: 0,00

Dedução Inss: 0,00 Alíquota: 1,5000

Dedução Pensão: 0,00 Valor Deducao: 0,00

Dedução Dependentes: 0,00 Total Imposto Retido: 37,50

Geração Automática: Sim

Tipo Rendimento: 000

Forma Tributação: 00

Enter data or press ESC to end.

Manutenção Dados Emissão DIRF

Valor Dedução - Esta informação somente é utilizada no caso de fornecedores que possuem redução do rendimento tributável. No cadastro de fornecedor financeiro é feita esta parametrização.

Geração Automática - Se o conteúdo deste campo for igual a "Sim" é porque a criação do registro foi feita pela rotina de geração de valores DIRF (apb764za), caso contrário, o conteúdo deste campo será "Não".

Importante: Caso o registro tenha sido gerado de forma automática e depois realizado a alteração do registro, o flag passa a ter o conteúdo alterado de "Sim" para "Não", isto para que o mesmo não seja eliminado numa próxima geração de valores para a DIRF.

Tipo Rendimento - Esta informação somente é utilizada para fornecedores cuja natureza seja "*Pessoa Estrangeira*". Deverá ser informado o código do Tipo de Rendimento conforme tabelas liberadas pela Receita Federal através da IN 1033.

Forma Tributação - Esta informação somente é utilizada para fornecedores cuja natureza seja "*Pessoa Estrangeira*". Deverá ser informado o código da Forma de Tributação conforme tabelas liberadas pela Receita Federal através da IN 1033.

07 Emissão Informe de Rendimentos



Emissão Informe de Rendimentos

→ APB335AA - Conferência Dados Emissão da Dirf:

Permite a emissão do Informe de Rendimentos contendo informações que serão utilizadas pela Receita Federal para conferência dos dados informados na DIRF (apb335aa).

O demonstrativo possui layout's diferentes sendo um para Pessoa Física, Pessoa Jurídica e para Pessoa Estrangeira. Contendo nestes, informações da pessoa, valores dos rendimentos tributáveis, deduções, impostos retidos, rendimento bruto, alíquota, código Darf e a descrição da natureza do rendimento.

Destacamos a seguir os principais campos do programa, os não mencionados são básicos e não necessitam maiores detalhes.



06.9.5537 - Emissão Informe de Rendimentos - 5.01.00.036

06.9.5537 - Emissão Informe de Rendimentos - 5.01.00.036

Empresa: Estab: Anão: 2.020 Responsável: Data Entrega: 26/02/2021

Forneceador: 0 até: 999.999.999 Form Matriz: 0 até: 999.999.999

Considera Pessoa Jurídica Considera Pessoa Física Considera Pessoa Estrangeira

Imprime DIRF
 PIS/CSLL/COFINS IR

Execução
 On-Line Batch Imprime Parâmetros

Dimensões
Linhas: 66
Colunas: 132

Endereço Endereço Completo

Destino
 Terminal Arquivo Impressora

Fecha Imprime Cancela Ajuda

Emissão Informe de Rendimentos

Empresa - Esta informação não é obrigatória, se não for informada o usuário terá que informar o código do estabelecimento.

Importante: No caso de ser informado o código da empresa, será utilizado o *estabelecimento principal da empresa* (utb071aa) para extrair os dados da pessoa jurídica para impressão do CNPJ.

Estab - Esta informação somente poderá ser informada se não for informado o código da empresa.

Importante: Se for informado o código do estabelecimento somente serão considerados os registros que foram gerados para o estabelecimento informado, no caso de um fornecedor possuir dados em mais de um estabelecimento, para todos deverá ser emitido o informe de rendimentos.

IR – PIS/COFINS/CSLL - O informe de rendimentos para impostos de IR e PIS/COFINS/CSLL possui layout diferente definido pela Receita Federal, assim, é necessário fazer a impressão uma vez para IR e outra para PIS/COFINS/CSLL.

Botão Filtro – É possível parametrizar os mínimos para rendimentos tributáveis para pessoa jurídica e pessoa física.

06.9.5537 - Emissão Informe de Rendimentos - 5.01.00.036

Empresa: [] Estab: [] Anho: 2.020 Responsável: [] Data Entrega: 26/02/2021

Faixa
Fornecedor: 0 até: 999.999.999
Form Matriz: 0 até: 999.999.999

Considera Pessoa Jurídica
 Considera Pessoa Física
 Considera Pessoa Estrangeira

Destino
 Endereço
 Endereço Completo

Filtro
Considera
Min. Rendimento: 0,00
 Para Pessoa Jurídica
 Para Pessoa Física
Min Anual Ded IRPF: 0,00

Dimensões
Linhas: 66
Colunas: 132

Botão Filtro
OK Cancela Ajuda

Imprime

08 Emissão DIRF



30

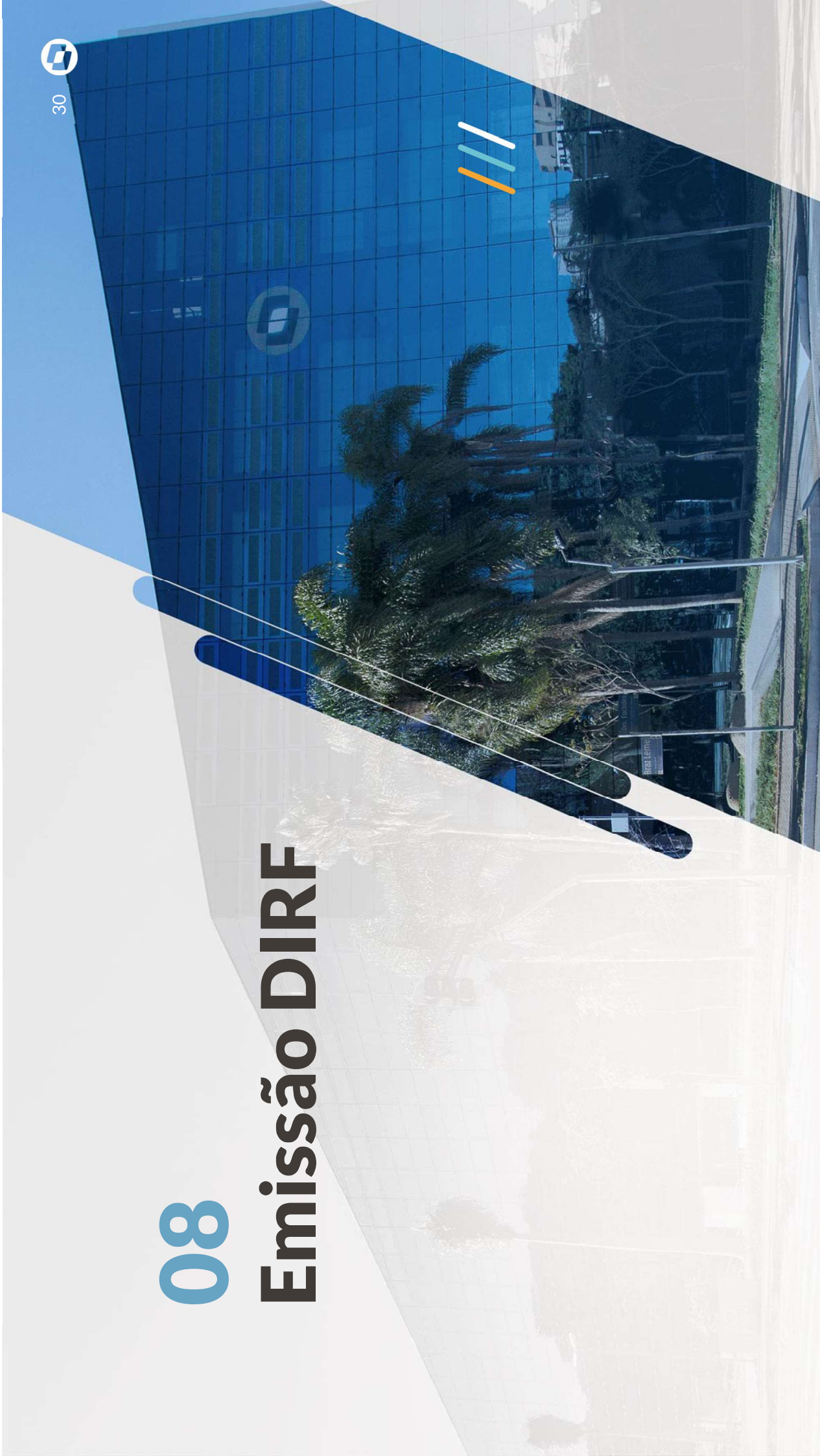

Emissão DIRF

→ **APB336AA - Conferência Dados Emissão da Dirf:** O programa emissão da DIRF (apb336aa) gera um arquivo em formato ASCII a ser encaminhado a Secretaria da Receita Federal. Nesse arquivo são apresentadas as informações dos Impostos Retidos, Tributações e Deduções de cada Pessoa Física e/ou Jurídica cadastrada no Estabelecimento. Destacamos a seguir os principais campos do programa, os não mencionados são básicos e não necessitam maiores detalhes.

Botão Responsável - Quando acionado este botão, é apresentado uma tela onde o usuário deverá informar dados do responsável, as informações solicitadas na tela são exigidas pela Receita Federal.

Botão Declarante - Quando acionado este botão, é apresentado uma tela onde o usuário deverá informar dados do declarante, as informações solicitadas na tela são exigidas pela Receita Federal.

Botão Filtro – É possível parametrizar os mínimos para rendimentos tributáveis para pessoa jurídica e pessoa física.

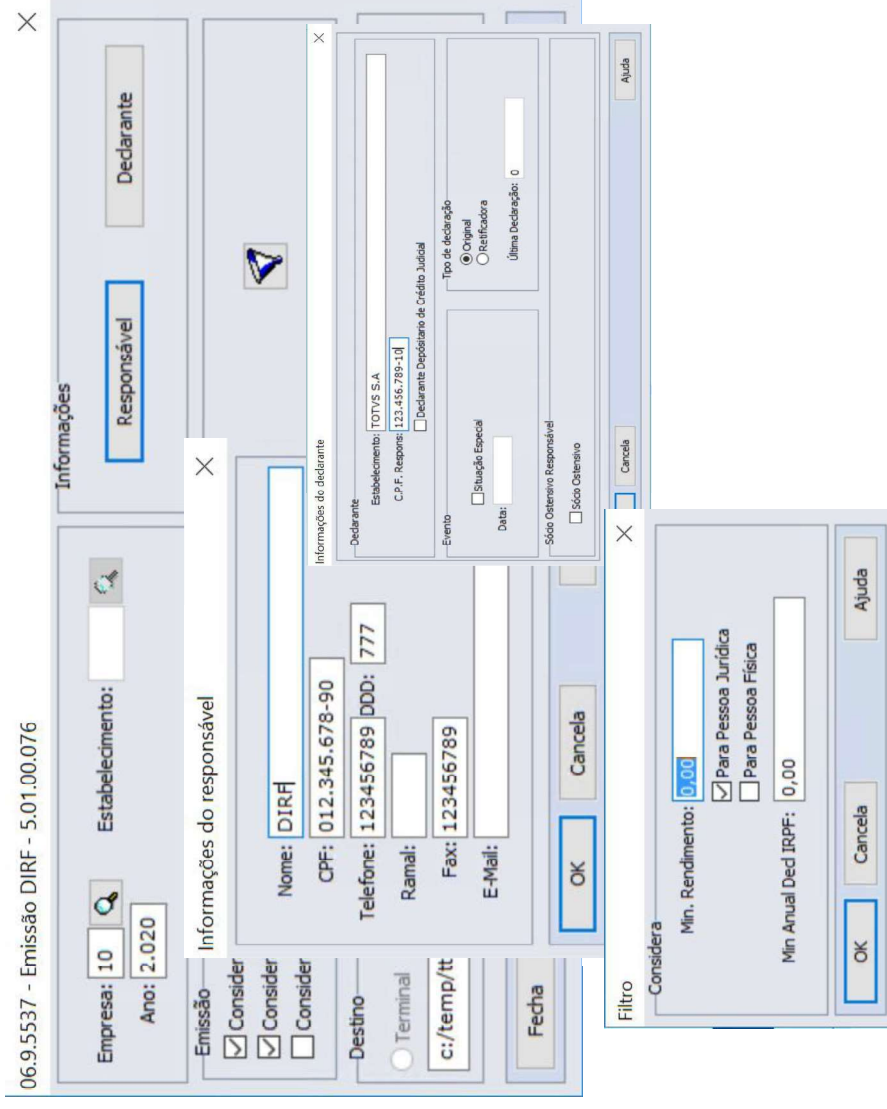

09 Material de Apoio



Material de Apoio

33



DS - APB - Liberação de Programas e Documentação DIRF 2024

<https://centraldeatendimento.totvs.com/hc/pt-br/articles/10814164402711-Cross-Segmentos-Linha-Datasul-APB-Libera%C3%A7%C3%A3o-de-Programas-e-Documenta%C3%A7%C3%A3o-2024>

OBRIGADO

Contas a Pagar - DATASUL FINANÇAS
Suporte Técnico - Totvs Joinville

- Tecnologia + Conhecimento são nosso DNA.
- O sucesso do cliente é o nosso sucesso.
- Valorizamos gente boa que é boa gente.



[totvs.com](https://play.google.com/store/apps/details?id=com.totvs)



[totvs.store](https://www.totvs.com.br/store)



[@totvs](https://twitter.com/totvs)



[@totvs](https://www.instagram.com/totvs)



[/totvs](https://www.facebook.com/totvs)



[company/totvs](https://www.linkedin.com/company/totvs)

#SOMOSTOTVERS